

編號	籤號	隊伍
1	9	航管1A-甲隊
2	4	航管1A-乙隊
3	7	土開1A-甲隊
4	8	消防1A-甲隊
5	14	綠能1A-甲隊
6	17	健康心理學系1A-甲隊
7	16	財金1A-乙隊
8	15	醫藥1A-甲隊
9	5	資管1A-甲隊
10	11	資管1A-乙隊
11	12	航管1B-甲隊
12	13	職安1A-甲隊
13	6	觀餐1A-甲隊
14	2	保健營養1A-甲隊
15	10	資工1A-乙隊
16	3	生技1A-甲隊
17	1	運技1A-甲隊
18		
19		
20		
21		
22		
23		
24		
25		
26		
27		
28		
29		
30		
31		
32		
33		
34		

編號	籤號	隊伍
1	3	健康心理學系1A-甲隊
2	7	醫藥1A-甲隊
3	2	資管1A-甲隊
4	1	資管1A-乙隊
5	4	觀餐1A-甲隊
6	5	綠能1A-甲隊
7	8	生科1A-甲隊
8	6	運技1A-甲隊
9		
10		
11		
12		
13		
14		
15		
16		
17		
18		
19		
20		
21		
22		
23		
24		
25		
26		

籤號	組別	隊伍
1	A1	運技1A-甲隊
2	A2	保健營養1A-甲隊
3	A3	生技1A-甲隊
4	B1	航管1A-乙隊
5	B2	資管1A-甲隊
6	B3	觀餐1A-甲隊
7	C1	土開1A-甲隊
8	C2	消防1A-甲隊
9	C3	航管1A-甲隊
10	D1	資工1A-乙隊
11	D2	資管1A-乙隊
12	D3	航管1B-甲隊
13	D4	職安1A-甲隊
14	E1	綠能1A-甲隊
15	E2	醫藥1A-甲隊
16	E3	財金1A-乙隊
17	E4	健康心理學系1A-甲隊
18		
19		
20		
21		
22		
23		
24		
25		
26		
27		
28		
29		
30		
31		
32		
33		
34		

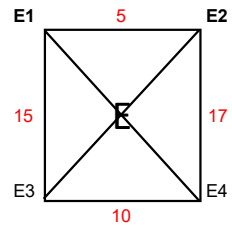
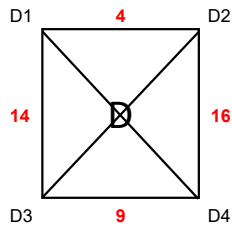
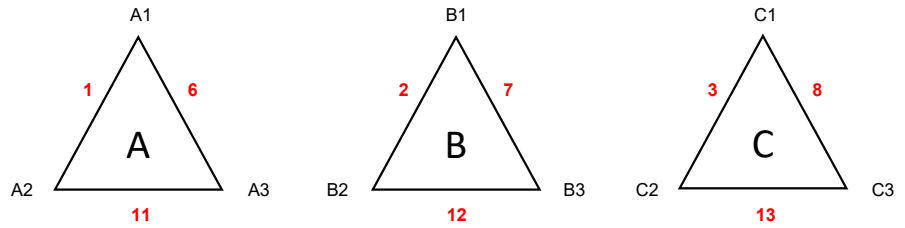

長榮大學110學年度新生盃籃球賽賽程（男子組）

日期	場次	時間	場地	隊伍				比分		勝隊
10月14日	1	1800	甲	A1	運技1A-甲隊	:	A2	保健營養1A-甲隊	:	
10月14日	2	1800	乙	B1	航管1A-乙隊	:	B2	資管1A-甲隊	:	
10月14日	3	1800	丙	C1	土開1A-甲隊	:	C2	消防1A-甲隊	:	
10月14日	4	1800	丁	D1	資工1A-乙隊	:	D2	資管1A-乙隊	:	
10月14日	5	1810	甲	D3	航管1B-甲隊	:	D4	職安1A-甲隊	:	
10月14日	6	1810	乙	E1	綠能1A-甲隊	:	E2	醫藥1A-甲隊	:	
10月14日	7	1810	丙	E3	財金1A-乙隊	:	E4	健康心理學系1A-甲隊	:	
10月14日	8	1810	丁	A1	運技1A-甲隊	:	A3	生技1A-甲隊	:	
10月14日	9	1820	甲	B1	航管1A-乙隊	:	B3	觀餐1A-甲隊	:	
10月14日	10	1820	乙	C1	土開1A-甲隊	:	C3	航管1A-甲隊	:	
10月14日	11	1820	丙	D1	資工1A-乙隊	:	D3	航管1B-甲隊	:	
10月14日	12	1820	丁	D2	資管1A-乙隊	:	D4	職安1A-甲隊	:	
10月14日	13	1830	甲	E1	綠能1A-甲隊	:	E3	財金1A-乙隊	:	
10月14日	14	1830	乙	E2	醫藥1A-甲隊	:	E4	健康心理學系1A-甲隊	:	
10月14日	15	1830	丙	A2	保健營養1A-甲隊	:	A3	生技1A-甲隊	:	
10月14日	16	1830	丁	B2	資管1A-甲隊	:	B3	觀餐1A-甲隊	:	
10月14日	17	1840	甲	C2	消防1A-甲隊	:	C3	航管1A-甲隊	:	
10月14日	18	1840	乙	D2	資管1A-乙隊	:	D3	航管1B-甲隊	:	
10月14日	19	1840	丙	D1	資工1A-乙隊	:	D4	職安1A-甲隊	:	
10月14日	20	1840	丁	E2	醫藥1A-甲隊	:	E3	財金1A-乙隊	:	
10月14日	21	1850	甲	E1	綠能1A-甲隊	:	E4	健康心理學系1A-甲隊	:	
10月15日	22	2000				:			:	
10月15日	23	2000				:			:	
10月15日	24	2000				:			:	
10月15日	25	2100				:			:	
10月16日	26	2100				:			:	
10月16日	27	2100				:			:	

10月16日	28	1800				:			:		
						:			:		
						:			:		
						:			:		
						:			:		
						:			:		
						:			:		
						:			:		
						:			:		
						:			:		
						:			:		
						:			:		
						:			:		
						:			:		
						:			:		
						:			:		
						:			:		
						:			:		
						:			:		
						:			:		
						:			:		
						:			:		
						:			:		
						:			:		

--

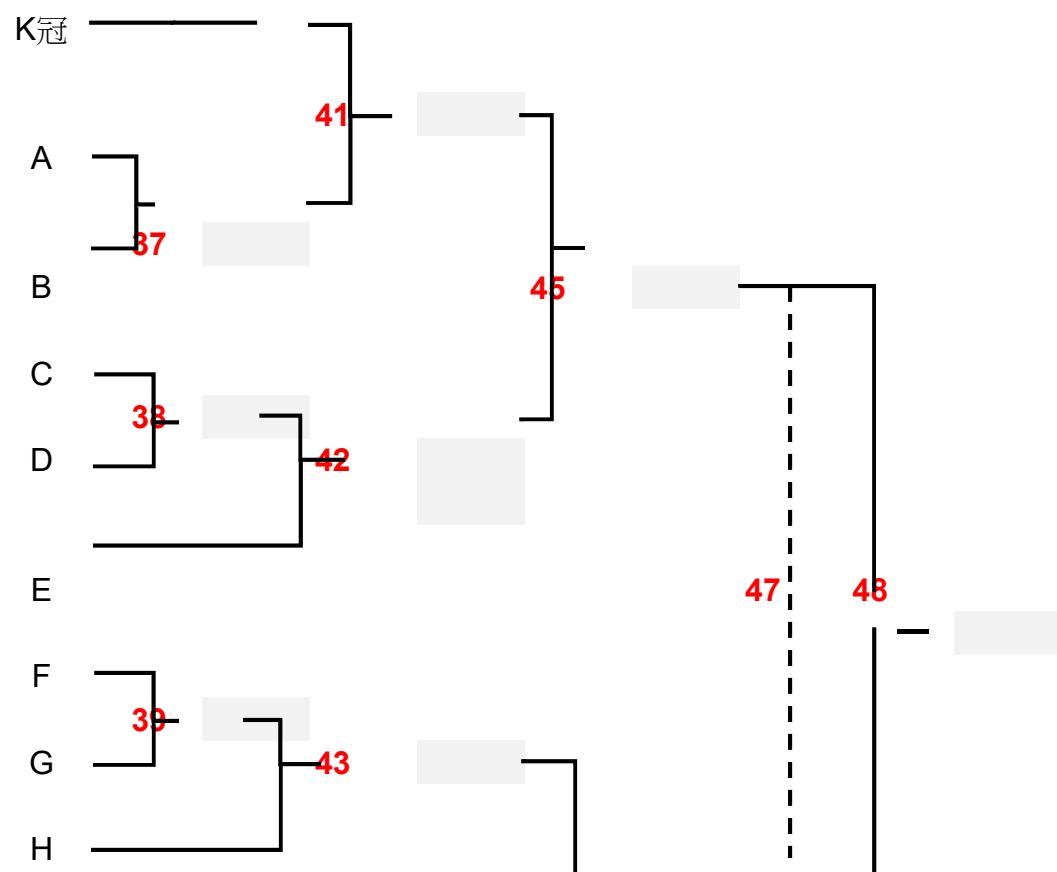

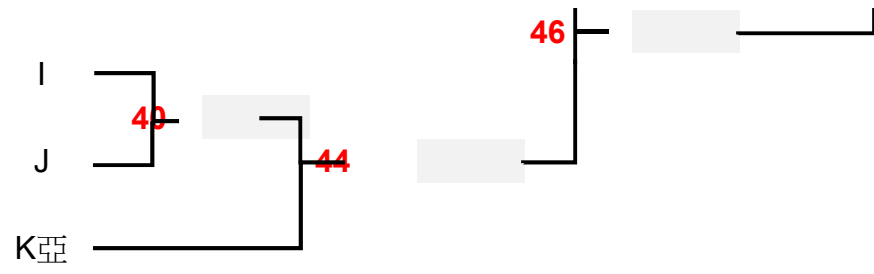

籤號	組別	隊伍
1	A1	資管1A-乙隊
2	A2	資管1A-甲隊
3	A3	健康心理學系1A-甲隊
4	A4	觀餐1A-甲隊
5	B1	綠能1A-甲隊
6	B2	運技1A-甲隊
7	B3	醫藥1A-甲隊
8	B4	生科1A-甲隊
9		
10		
11		
12		
13		
14		
15		
16		
17		
18		
19		
20		
21		
22		
23		
24		
25		
26		
27		

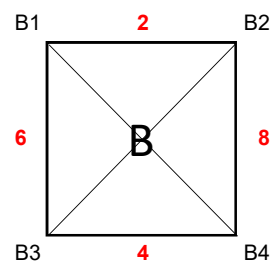
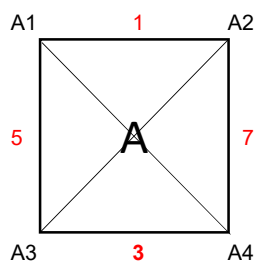

長榮大學113學年度新生盃籃球賽賽程（女子組）

日期	場次	時間	場地	隊伍				比分		勝隊
10月14日	1	1850	乙	A1	資管1A-乙隊	:	A2	資管1A-甲隊	:	
10月14日	2	1850	丙	A3	健康心理學系1A-甲隊	:	A4	觀餐1A-甲隊	:	
10月14日	3	1850	丁	B1	綠能1A-甲隊	:	B2	運技1A-甲隊	:	
10月14日	4	1900	甲	B3	醫藥1A-甲隊	:	B4	生科1A-甲隊	:	
10月14日	5	1900	乙	A1	資管1A-乙隊	:	A3	健康心理學系1A-甲隊	:	
10月14日	6	1900	丙	A2	資管1A-甲隊	:	A4	觀餐1A-甲隊	:	
10月14日	7	1910	丁	B1	綠能1A-甲隊	:	B3	醫藥1A-甲隊	:	
10月14日	8	1910	甲	B2	運技1A-甲隊	:	B4	生科1A-甲隊	:	
10月14日	9	1910	乙	A2	資管1A-甲隊	:	A3	健康心理學系1A-甲隊	:	
10月14日	10	1910	丙	A1	資管1A-乙隊	:	A4	觀餐1A-甲隊	:	
10月14日	11	1920	甲	B2	運技1A-甲隊	:	B3	醫藥1A-甲隊	:	
10月14日	12	1920	乙	B1	綠能1A-甲隊	:	B4	生科1A-甲隊	:	
	13					:			:	
	14					:			:	
	15					:			:	
	16					:			:	
	17					:			:	
	18					:			:	
	19					:			:	
	20					:			:	
	21					:			:	
	22					:			:	
	23					:			:	
	24					:			:	
	25					:			:	
	26					:			:	

	27					:				:		
	28					:				:		
	29					:				:		
	30					:				:		
	31					:				:		
	32					:				:		
	33					:				:		
	34					:				:		
	35					:				:		
	36					:				:		
	37					:				:		
	38					:				:		
	39					:				:		
	40					:				:		
	41					:				:		
	42					:				:		
	43					:				:		

